

### PASO 0.

Recibir en obra la puerta, Verificar la dimensión del hueco de montaje, sin abrir la hoja ni desmontar la riostra.

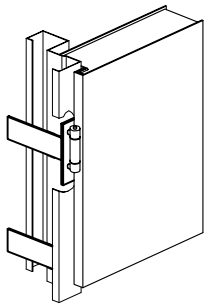

### PASO 2.

Una vez soldada la puerta en el hueco, colocar el CONTRACERCO montándolo entre el cerco telescópico y el ANCLAJE. Para el montaje del CONTRACERCO antes de montarlo rellenar con espuma ignífuga el hueco entre el cerco y el hueco de montaje. Sellar con masilla el encuentro entre el contracerco y el cerco.

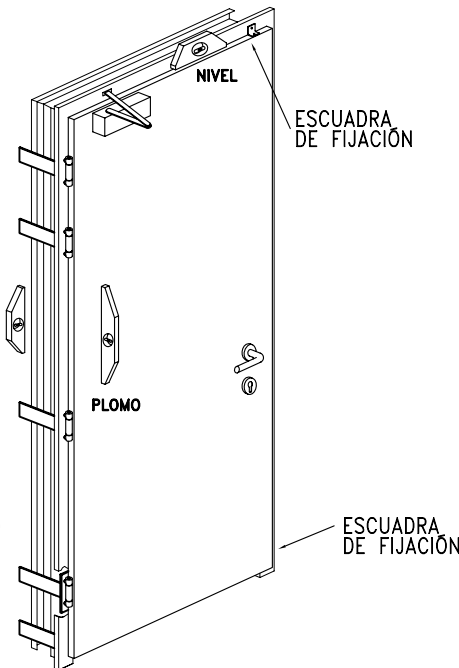
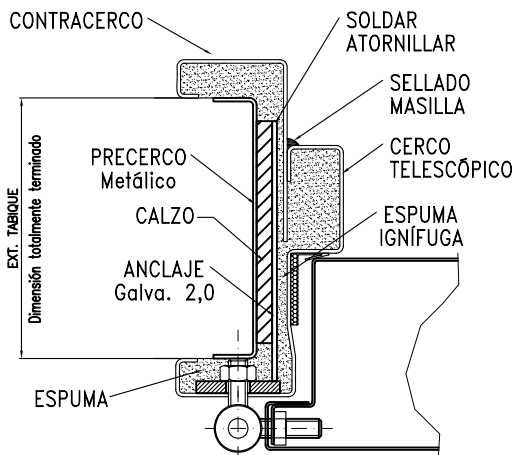

### PASO 1.

Situar en la pared la puerta dejando la hoja y el marco a NIVEL y a PLOMO.

Siempre hay que realizar la recepción en obra con la puerta cerrada. En caso de necesitar abrir la puerta, tener la precaución de volver a atornillar las sujecciones antes de proceder al montaje de la puerta, con el fin de mantener las holguras correctas entre hoja y cerco.

### MONTAJE

Soldar los anclajes colocados a la altura de los pernios, a la estructura metálica existente en obra. En caso de no existir colocar placas de 100x100 mm., atornilladas para soldar posteriormente.

### PASO 3.

Una vez montada la puerta, quitar la riostra inferior del cerco, mantener la riostra inferior del contracerco hasta que endurezca la espuma (aprox. 24H.)

RIOSTRA INFERIOR CERCOS

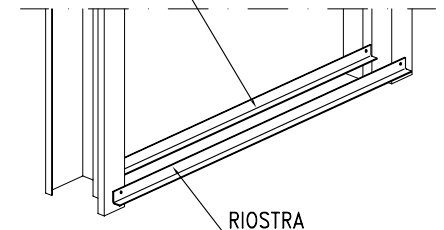

### PASO 4.

Una vez montada la puerta, extraer los tornillos de fijación de la hoja con el cerco, tanto la parte inferior como superior.

PARA PUERTAS DE 2 HOJAS. Extraer además los tornillos de la placa de unión entre hojas.

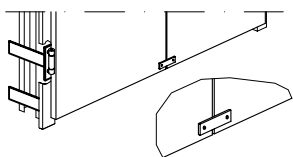

### PASO 6.

Abrir la hoja y quitar los SEPARADORES instalados en los cantos de la hoja, instalados para conservar las holguras una vez montada la puerta.

SEPARADORES ATORNILLADOS



### PASO 7.

IMPORTANTE: En caso de no llevar instalados los herrajes en la puerta, seguir las instrucciones adjuntas con cada uno de los herrajes.

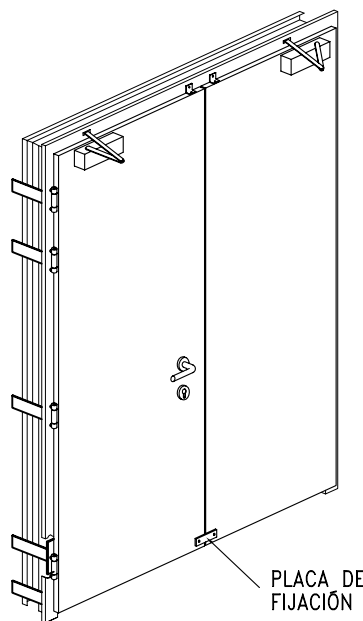

### PASO 5.

Solo en las puertas con los herrajes montados.

PARA PUERTAS DE 2 HOJAS. Instalar en el suelo el CASQUILLO de fijación del pasador, ó el RESBALÓN para el punto inferior del antipánico.

### AJUSTE PUERTA

Siempre es necesarios descolgar las hojas para realizar el ajuste.

Si se han seguido las instrucciones de montaje, al quitar la riostra y las sujecciones de la hoja, deberán quedar las siguientes holguras.

	HOLGURAS
Holgura entre Hoja y Marco por el lateral bisagras	5 mm. (± 2 mm.)
Holgura entre Hoja y Dintel	5 mm. (± 2 mm.)
Holgura entre Hoja y Marco por el lateral cerradura	5 mm. (± 2 mm.)
Holgura entre Hoja y Suelo	10 mm. (± 2 mm.)

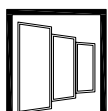
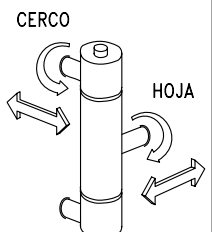

PUERTAS CORTAFUEGOS  
PUERTAS GISMERO  
PUERTAS ACÓSTICAS

INSTRUCCIONES DE MONTAJE DE PUERTA  
BATIENTE CORTAFUEGOS SOBRE TABIQUERÍA  
FLEXIBLE.

I.T. 15002

# MANTENIMIENTO MENSUAL / TRIMESTRAL

## VERIFICAR QUE:

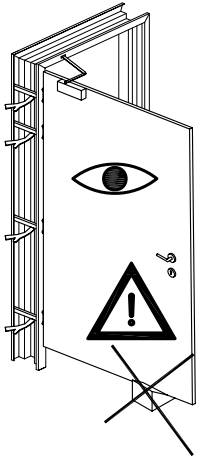

1) NO EXISTEN ELEMENTOS QUE PUEDAN IMPEDIR EL RECORRIDO O APERTURA TOTAL DE LAS HOJAS DE LA PUERTA.

2) EL CONJUNTO DE LA HOJA Y MARCO NO TIENEN DAÑOS MECÁNICOS, CORROSIÓN, ALABEOS O DESCUELGUES QUE IMPIDAN UNA CORRECTA APERTURA.

3) LAS HOLGURAS PERIMETRALES Y CENTRAL DE LA PUERTA SON CORRECTAS.

4) LAS JUNTAS INTUMESCENTES ESTÁN EN BUEN ESTADO.

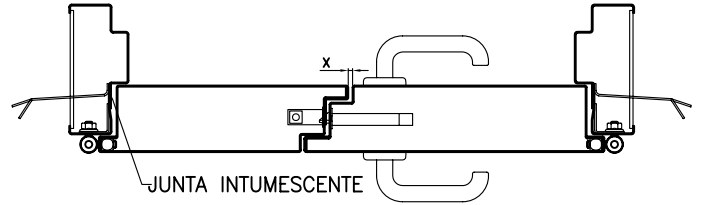

5) LA FUERZA PARA EL GIRO DE LA PUERTA ES IGUAL O MENOR A 65N.



6) NO EXISTAN ROTURAS, GRIETAS O DEFECTOS GENERALES EN VIDRIOS CUANDO EXISTAN. REVISAR LA SUJECCIÓN Y LA JUNTA DEL VIDRIO.

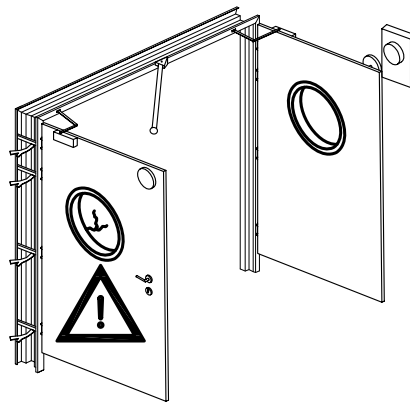

7) LA SELECCIÓN DE CIERRE, EN PUERTAS DE 2 HOJAS, ES CORRECTA.

8) EL DISPOSITIVO DE RETENCIÓN ELECTROMAGNÉTICA, CUANDO EXISTA, FUNCIONA CORRECTAMENTE.

## MANTENIMIENTO SEGÚN MANIOBRAS:

APRETAR TORNILLOS. LIMPIAR Y LUBRICAR PARTES MÓVILES Y/O ARTICULABLES: RESBALÓN, PERNIOS, CIERRAPUERTAS... **CADA 20.000 CICLOS**

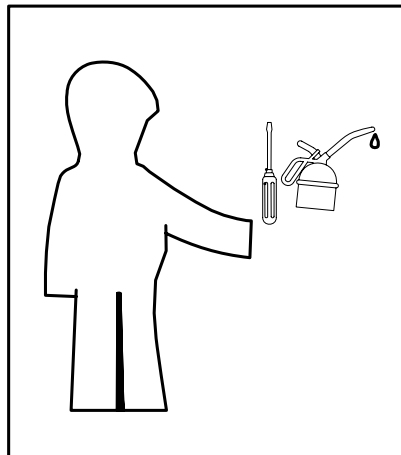
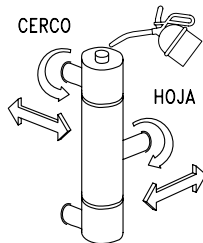
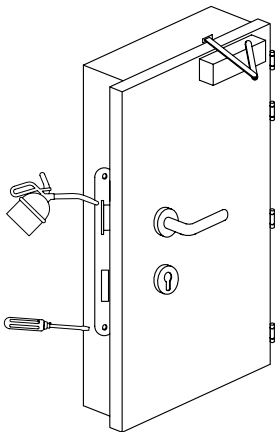

SUSTITUIR ARANDELAS **250.000 CICLOS**

SUSTITUIR PERNIOS **500.000 CICLOS**

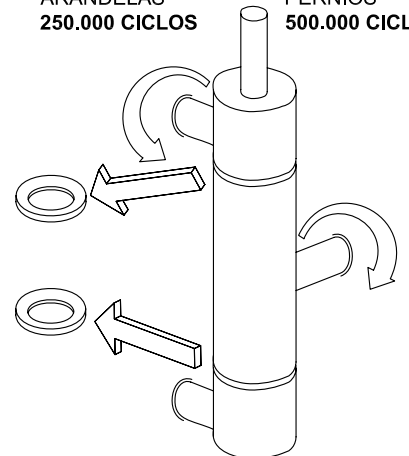

- \* El mantenimiento e instalación han de realizarse por personal competente.
- \* La reparación o sustitución de alguna pieza durante el periodo de garantía, no reinicia la garantía inicial. QUEDAN EXCLUIDOS DEL SERVICIO DE GARANTÍA LOS GASTOS PRODUCIDOS POR DESPLAZAMIENTO Y DIETAS DEL OPERARIO.
- \* El mal uso, instalación o mantenimiento exime de garantía y responsabilidades al fabricante sobre las propiedades o características cortafuegos.
- \* Si necesita asesoramiento, o que le realicemos el mantenimiento, pongase en contacto con nosotros.

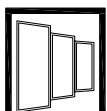

PUERTAS CORTAFUEGOS  
**PUERTAS GISMOERO**  
PUERTAS ACÚSTICAS

INSTRUCCIONES DE MANTENIMIENTO DE PUERTA  
BATIENTE CORTAFUEGOS.

I.T. 15101